

Accesorii Pentru Cofrag și Profile Etansare Rosturi

De peste 10 ani oferim produsele si serviciile noastre, construind parteneriate solide si de durata cu colaboratorii nostrii. Inovatia, puterea lucrului bine facut, seriozitatea si mai ales calitatea, au fost atuurile ce au stat la baza constructiei companiei Hidroplasto si al renumelui recunoscut peste tot in tara.

De la infiintarea companiei in anul 2005 si pana in prezent, Hidroplasto a reusit sa devina unul dintre principalii furnizori de servicii si produse in domeniul constructiilor civile, industriale si de infrastructura.

Prezentul catalog cuprinde gama de produse destinate constructiilor civile si industriale, pe care dorim sa o putem la dispozitia clientilor nostri. Oferim astfel o imagine de ansamblu asupra accesoriilor pentru armaturi, accesorii destinate tehnicii de ancorare, profile si sisteme de impermeabilizare, produse destinate tratarii suprafetelor de cofraj si accesoriile aferente acestora.

Obiectivul nostru principal este sa gasim solutii concrete, sigure si usor de pus in aplicare, astfel incat productivitatea muncii in santier sa creasca si sa putem contribui la eficienta proiectelor clientilor nostri.

* Inaltatori Hidro – Liniari

Inaltatorii Hidro Liniari sunt cei mai usor de utilizat distantieri, oferind un avantaj enorm in ceea ce priveste timpului de executie al unei placi. Sunt utilizati pentru armaturi orizontale dar poate fi folositi si pentru armaturi verticale, in acest caz trebuie doar prinsi de catre fierar cu o sarma pentru a putea ramane fixati pe verticala. Se pozitioneaza cu distante intre rigle incepand de la 20 cm pana la maxim 70 cm in functie de incarcarea pe mp de fier, sau de diametrele barelor. Lungimea standard a unui profil inaltator Hidro liniar este de 2 m. Inaltimea lor incepe de la H=15mm pana la H=50mm.

Exista 2 tipuri de inaltatori liniari:

1. Inaltatori Liniari Drepti

2. Inaltatori Liniari Crenelati

Inaltatori DREPTI tip AL/1

Tip	b - mm	h - mm	ml/legatura
AL 15/1	38	15	100
AL 20/1	38	20	100
AL 25/1	38	25	100
AL 30/1	38	30	100
AL 35/1	38	35	100
AL 40/1	38	40	100
AL 50/1	38	50	100

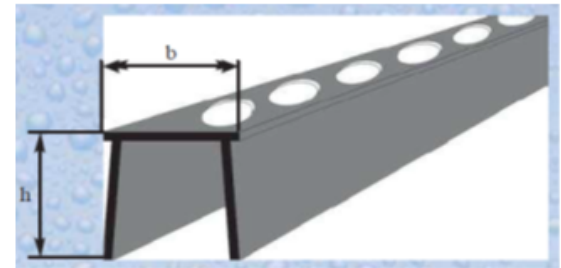

Inaltatori CRENELATI tip AL/2

Tip	b - mm	h - mm	ml/legatura
AL 15/2	38	15	100
AL 20/2	38	20	100
AL 25/2	38	25	100
AL 30/2	38	30	100
AL 35/2	38	35	100
AL 40/2	38	40	100
AL 50/2	38	50	100

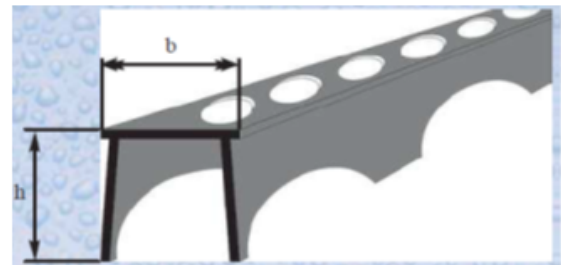

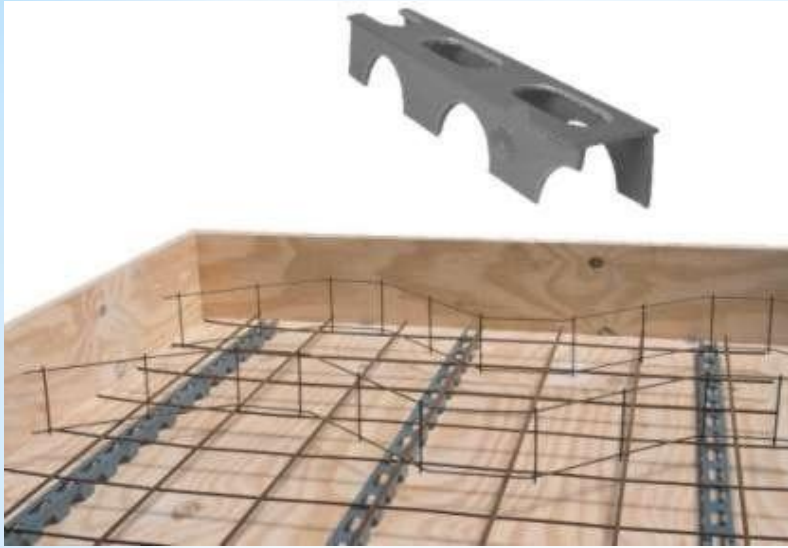

* Distantieri Hidro Rozeta – pentru stalpi si grinzi

Special conceput pentru armare verticala. Datorită designului său poate fi folosit pentru bare cu diametre diferite de la $\Phi 4$ – $\Phi 14$.

Distantierul Hidro Rozeta este cel mai utilizat si cunoscut model ca distantier pentru armaturi verticale(stalpi, stalpisorii, diafragme, laterare grinzi, centuri...etc)

Raza (carnea de beton) incepe de la $R = 15\text{mm}$ pana la $R = 50\text{mm}$.

Tip	Raza - mm	buc/sac
Sterne 25 mm	25	500
Sterne 30 mm	30	500
Sterne 35 mm	35	500
Sterne 40 mm	40	500
Sterne 50 mm	50	500



* Hidro Turn – Plasto Plus

Distanterul Hidro Turn este unul dintre cel mai uzual distantier folosit in santiere in special pentru armaturi orizontale(placi, dedesuptul grinzilor, centurilor, etc.)

El poate fi utilizat pentru plase sudate cat si pentru tesatura de bare cu diametre intre $\Phi 4 - \Phi 16$ maxim $\Phi 18$. El porestea de la H=10 mm pana la H=50 mm.

Tip	Acoperire beton - mm	buc/sac
H 10	10	1000
H 15	15	1000
H 20	20	500
H 25	25	500
H 30	30	250
H 35	35	250
H 40	40	250
H 45	45	250
H 50	50	250



* Inaltator Hidro Beton

Inaltator Hidro Beton este special conceput pentru armatura orizontala cat si pentru armaturi verticale, datorita orificiului din mijlocul acestuia, care permite legarea cu sarma. Inaltatori ce pot fi folositi pentru 3 inaltimi:

H=20/25/30 mm, H=35/40/50 mm, H=45/55/60 mm.

Inaltator in pozitie de culcat inaltimea(grosimea) de 20mm.

Tip	Acoperire beton/diametru bara fier	buc/sac
H 25	20/25/30 mm / $\theta=4-24$	1000
H 35	35/40/45 mm / $\theta=4-28$	250
H 45	45/55/60 mm / $\theta=4-32$	125

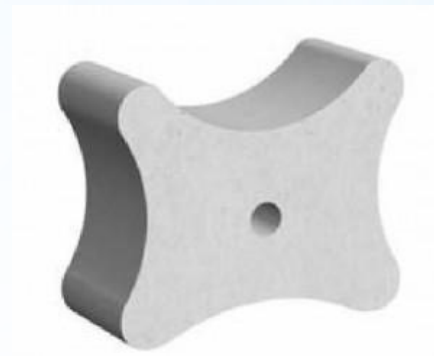

* Teava Pvc pentru cofraj cu striatii exterioare / fara striatii

Distantier Hidro Teava $\Phi 22/26$ fabricat din material special, striat exterior (sau fara striatii pe exterior) pentru a avea aderenta cu betonul, prin care trec buloanele (tijele filetate), ce intaresc rezistenta la turnare a cofrajului.

Ele nu pot fi folosite fara conurile pvc $\Phi 22$. Se poate taia la dimensiunile dorite, direct pe santier. Profilul de teava are lungimea de 2m, diametrul interior de $\Phi:22\text{mm}$, iar cel exterior de $\Phi:26\text{mm}$.

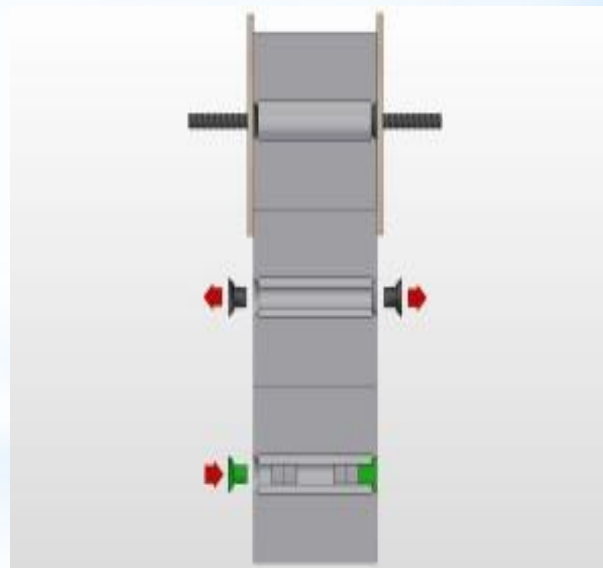

* **Con Pvc Teava Cofraj, D = 22 mm**

Con de presiune

Se îndepărtează după decofrare. La debitare, din lungimea tuburilor distanțiere trebuie să se scadă din ambele părți, pentru cele două coroane, 2 cm.

Diametru: 22 mm

Ambalare: Sac – 500 buc sau 1.000 buc

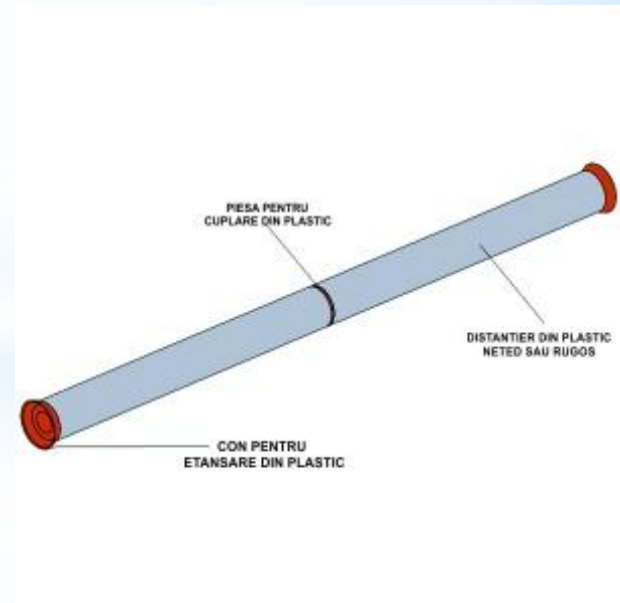
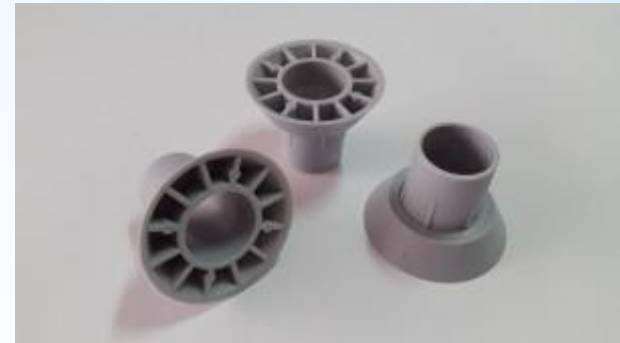

* **Dop Pvc inchidere teava cofraj, D = 22 mm**

Pentru închiderea tuburilor distanțiere , tuburilor stelate si conurilor cu caneluri.

Diametru: 22 mm

Ambalare: Sac – 1.000 buc

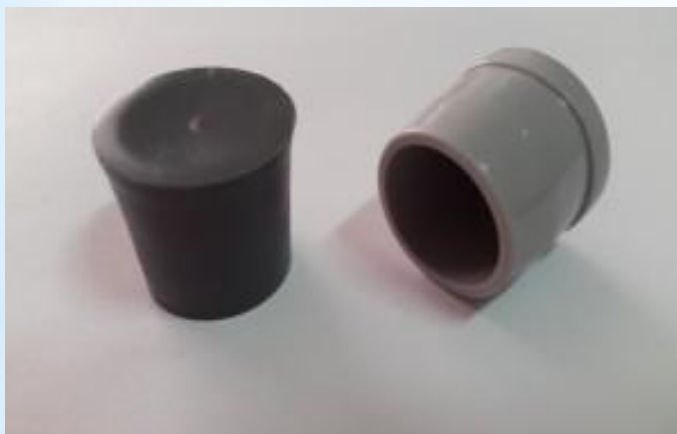

*** Dop etansare teava cofrag D = 22 mm**

Pentru etansarea tuburilor/tevelor contra apei si reducerea transmiterii zgomotelor la punctele de prindere.

Diametru: 22 mm

Ambalare: Sac – 500 buc sau 1.000 buc



* Cordon expandabil –Quellband

Cordonul expandabil este un profil de etansare fabricat din elastomer termoplastic (TPE) si are proprietatea de a expanda. Este folosit pentru sigilarea controlata a imbinarilor constructive in structurile de beton. Etaseaza imbinarile din constructii impotriva infiltratiilor apei.

In contact cu apa acest profil numit si quellband poate suferi o expandare tridimensionala in volum pana la aproximativ 300% din volumul lui initial, fara a-si schimba structura.

Mod de ambalare:	Rola				
Dimensiuni (mm) :	5 x 20	10 x 20	15 x 20	20 x 20	20 x 25
Lungime livrare (ml) :	25	10	5	10	5

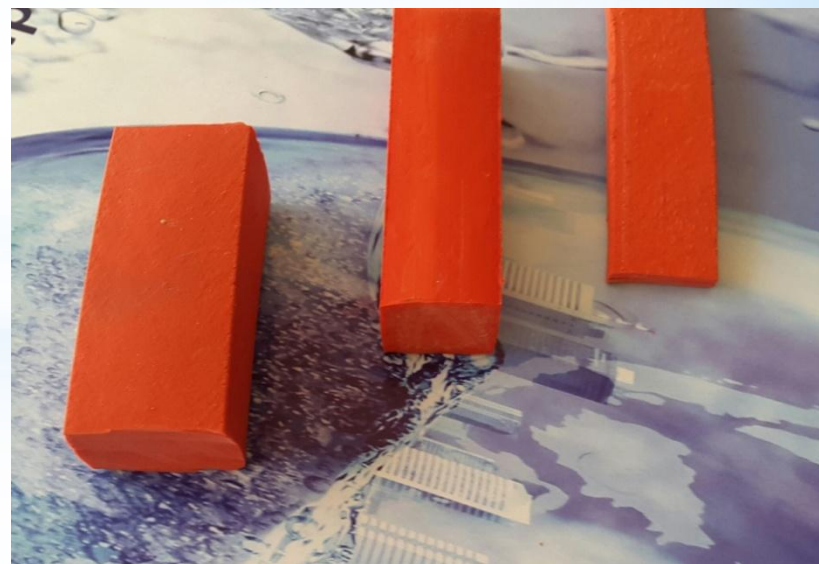

* Profile de Etansare Rosturi Constructii Interne

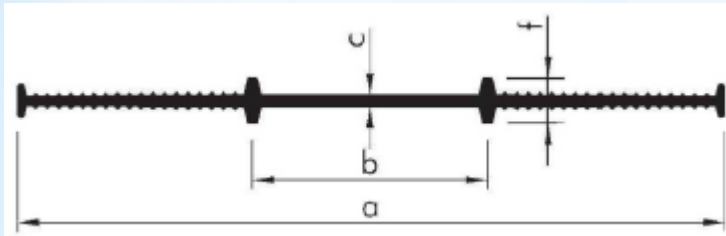

Tip	a	b	c	f
A 100	100	40	3,0	10
A 120	120	45	3,0	10
A 150	150	45	3,0	10
A 200	200	70	3,0	15
A 240	240	80	3,5	15
A 320	320	110	4,5	15
A 500	500	150	6,0	20

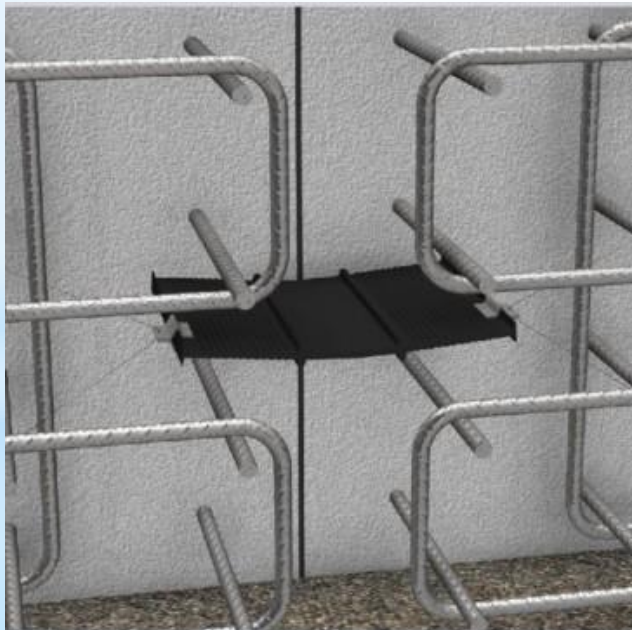

* Profile de Etansare Rosturi de Trecere Interne (Dilatatie)

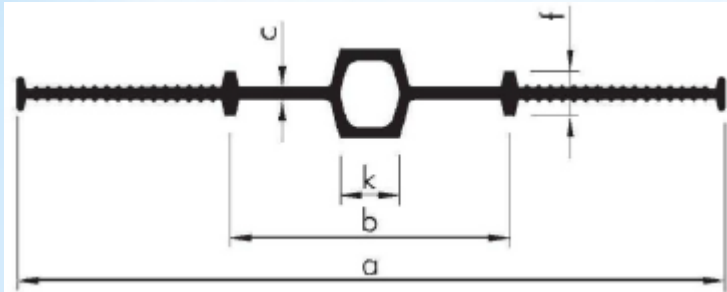

Tip	a	b	c	f	k
D 120	120	70	3,0	10	10
D 150	150	70	3,0	10	10
D 200	200	90	3,5	15	10
D 240	240	90	4,0	15	20
D 320	320	110	5,0	15	20
D 350	350	120	5,0	15	20
D 500	500	150	6,0	20	20

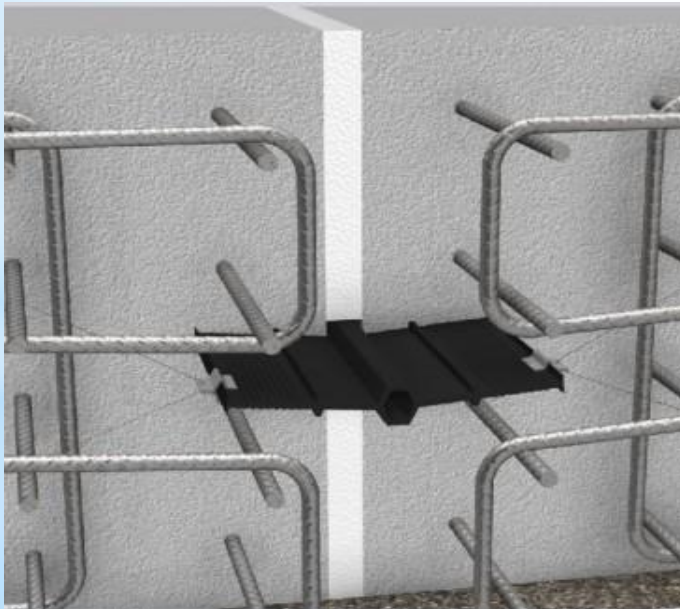

* Profil hidroizolant Kab 150 – set

Profil de etansare cu banda hidrofilica integrata sunt alcătuite dintr-un material PVC-P semidur de calitate superioară si din profile etansare rotunde din cauciuc expandabil (garnitură)– o banda hidrofilica cu capacitatea mare de expandare.

Latime totala: 150 mm

Ambalare : Cutie de carton ce contine: 25 ml profil KAB + 50 buc bare de otel (2buc/ml)

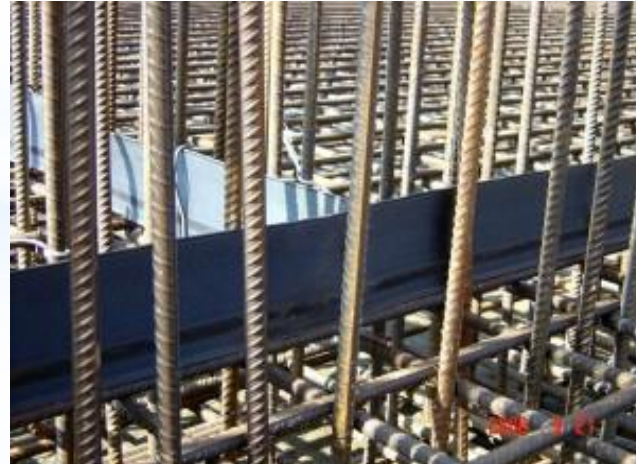
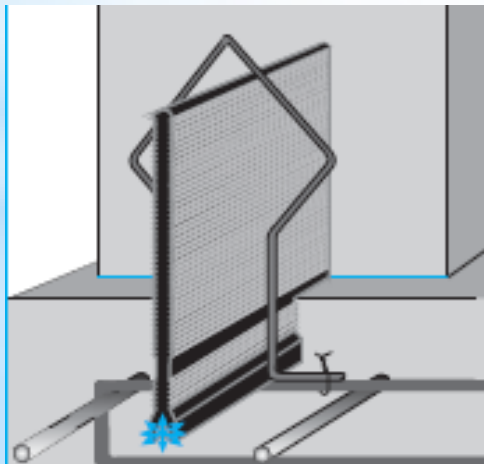
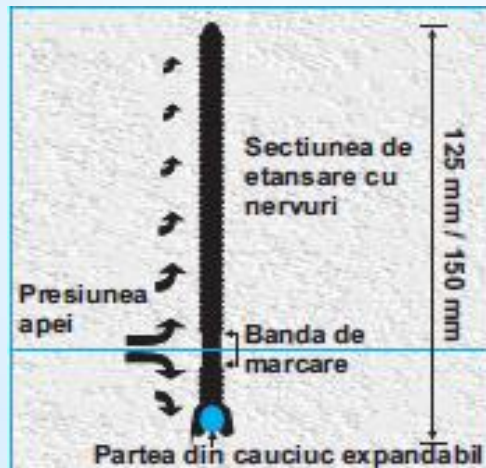

* Cleme Prindere Profile Hidroizolante

Clemele de prindere ce ajuta la fixarea profilului de armatura.

Ambalare: Punga – 200 buc

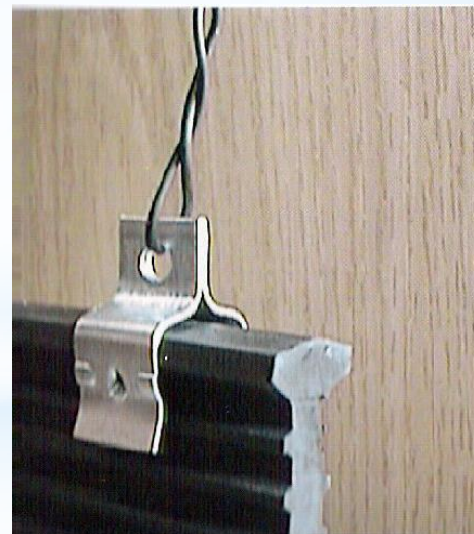

* Topor de Lipit

Toporul de lipit sau **securea pentru etansarea** profilelor hidroizolante este foarte usor de utilizat. Se incalzesc capetele profilului cu lama toporului, dupa care se lipesc intre ele.

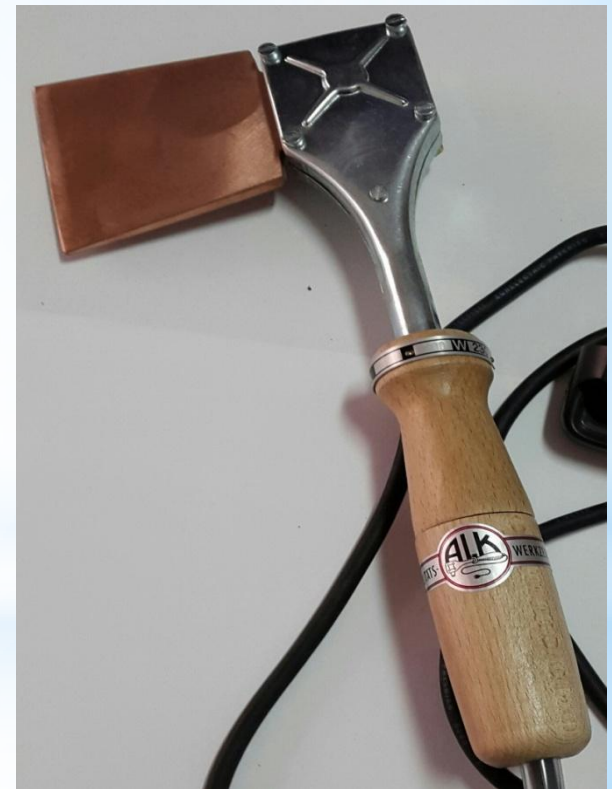

Din gama noastra de produse mai fac parte si urmatoarele articole:

- * Profile de etansare rosturi de trecere
- * Profile de etansare rosturi de acoperire
- * Profile de compresie
- * Pene de etansare suspendate
- * Piese de intersectie,
- * Tub ingustare

si alte profile speciale la cerere

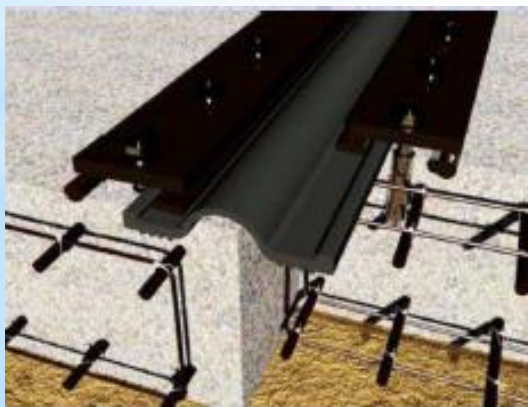
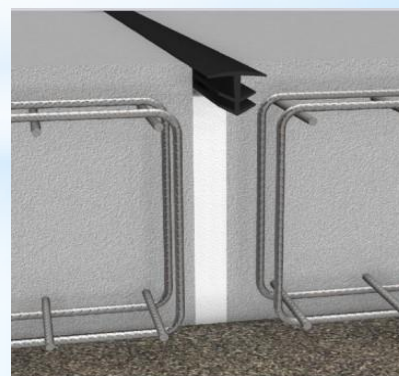
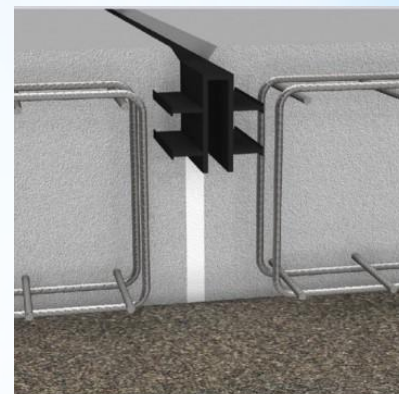
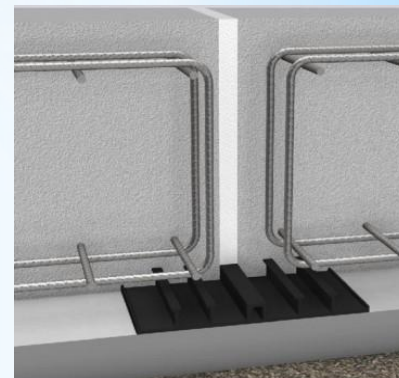

PROIECTE SI LUCRARI	PRODUS	BENEFICIAR
Statie epurare loc.Vorona	Profile hidroizolante A200, D320 Profil hidroizolant KAB 150 Inaltatori crenalati AL30/2 Distantieri rozeta	SC AQUATERM SRL
Statie epurare Brasov	Quellband 10x20 mm Quellband 5x20 mm	SC HIDROCONSTRUCTIA SA
Bazine apa - loc. Calan	Profil hidroizolant A200	SC GEIGER TRANSILVANIA SRL
Statie epurare - loc. Falticeni	Profil hidroizolant D 240	CONSIR SA
SEAU - loc. Buftea	Distantieri PlastoPlus Distantieri beton 3H Tub pvc D=22mm, Con pvc D=22mm	SC CORAL SRL
STAP - loc. Vaslui	Quellband 5x20 mm Profile hidroizolante A240, D240 Distantieri rozeta	SC CORAL SRL
STAP - loc. Miercurea Nirajului	Profile hidroizolante A200, D320 Distantieri rozeta Distantieri PlastoPlus Distantieri beton 3H	SC CORAL SRL
STAP - loc. Calafat	Profile hidroizolante A200 Distantieri rozeta Distantieri PlastoPlus Tub pvc D=22mm, Con pvc D=22mm	SC CORAL SRL
SEAU - loc. Pogoanele	Profile hidroizolante A200, D240 Tub pvc D=22mm, Con pvc D=22mm Distantieri beton 3H	SC CORAL SRL
Statie epurare - loc. Amara	Quellband 5x20 mm Profile hidroizolante A240, D240	SC CONCIVIC SRL
Statie epurare - Cluj Platforma beton - Cernica	Profil hidroizolant A240	SC ELECTROGRUP SA
Bazine, piscine - Constanta	Profile hidroizolante A100, A150, A200	SC INGO PISCINE SRL
Statie tratare apa	Profile hidroizolante A200, D320 Profil hidroizolant KAB 150	SC ABC-CON INTERNATIONAL SRL
Statii tratare apa - loc. Buhusi, Moinesti nord si Moinesti sud	Profile hidroizolante A200, D320 Profil hidroizolant KAB 150	SC ERBASU EDIL CONSTRUCT SA

Informații generale

Toate detaliile din broșură reprezintă descrieri de produse.

Pentru informații suplimentare despre produse vă rugăm să contactați la următoarele adrese:

office@hidroplasto.ro

alina.derscariu@hidroplasto.ro

mihaela.barbacariu@hidroplasto.ro

Tel: 0231.522.525; 0231.522.528 Fax: 0231.522.526

Tel: 0746.459.689

Tel: 0755.536.706

Intreaga gama de produse si servicii o puteti vizualiza pe site-ul firmei:

<http://www.hidroplasto.ro/>